

# Plywood - Klasse

Duo - Serie

12 | 01 Seite 2

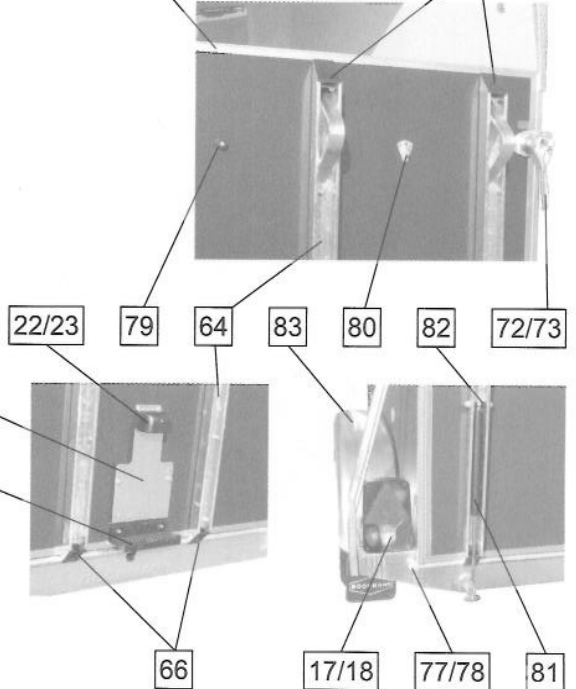

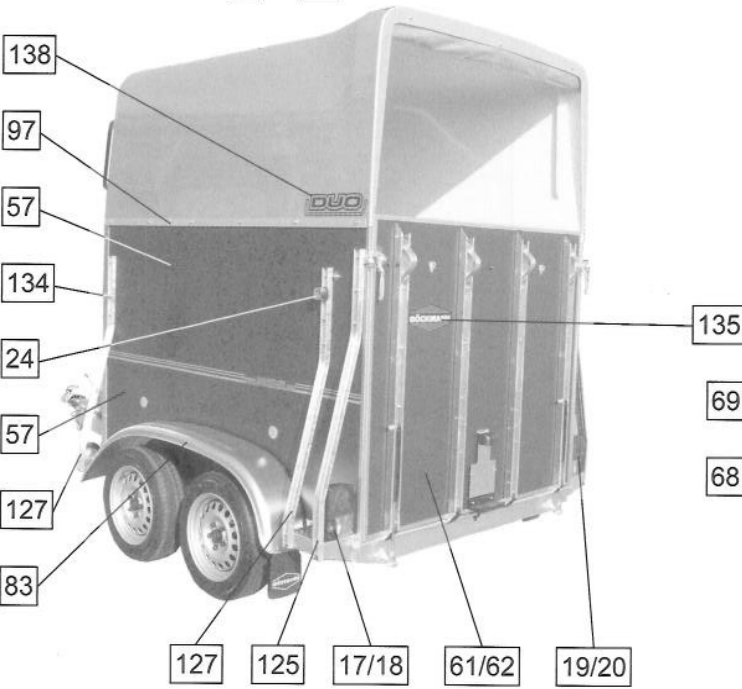
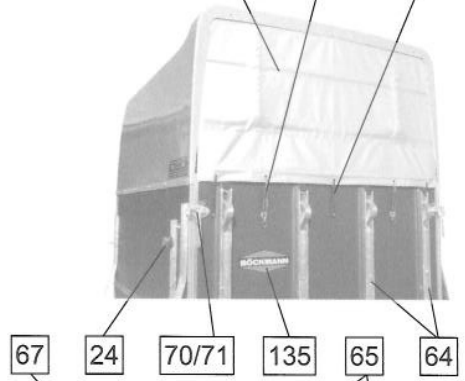
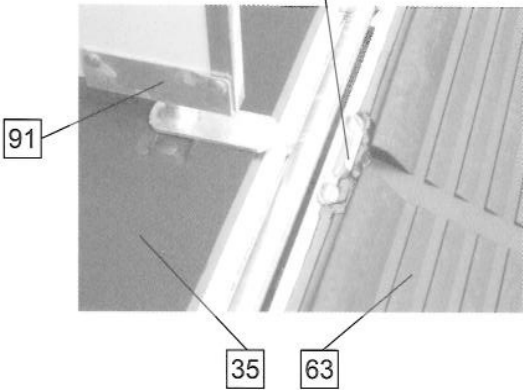
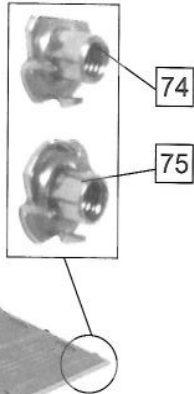
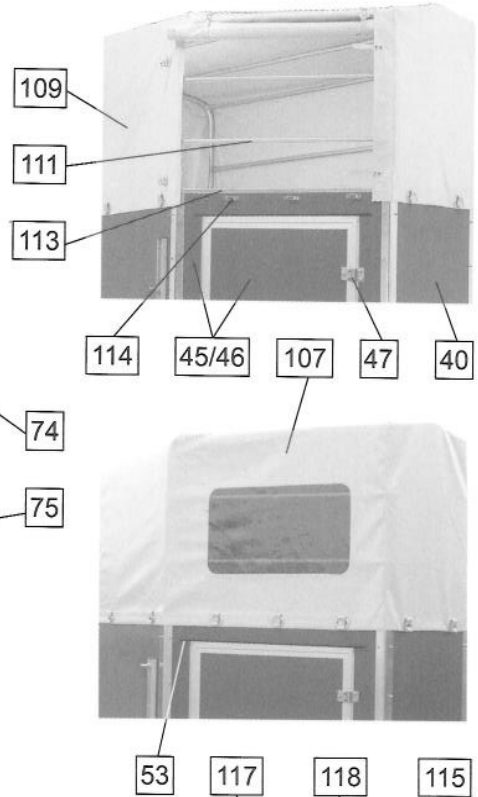
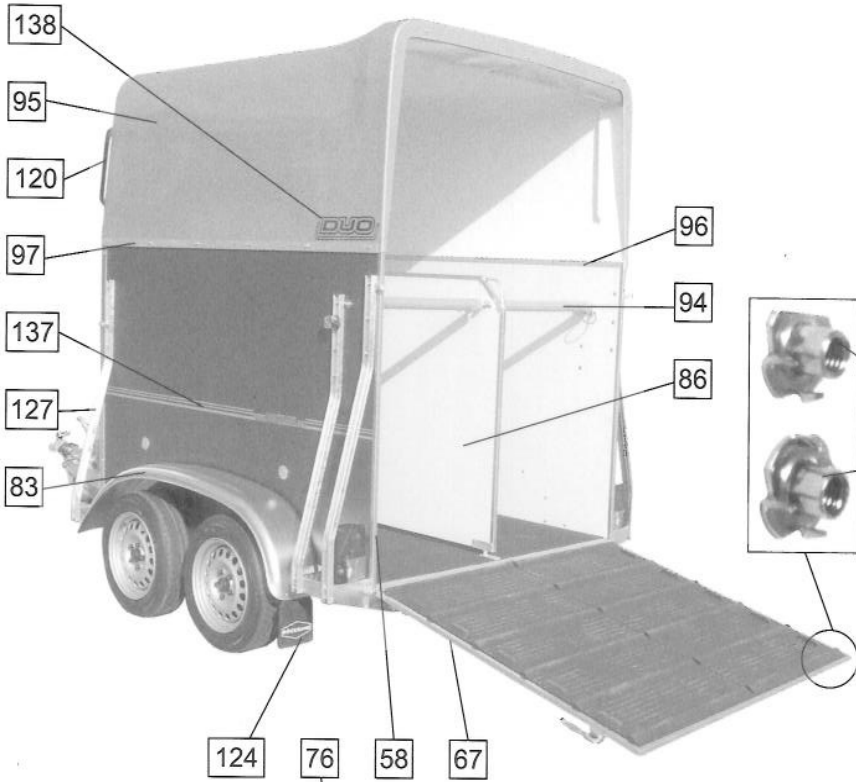

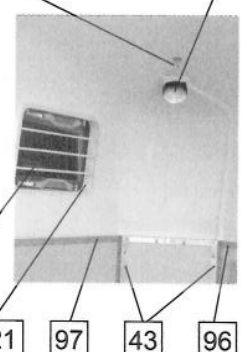
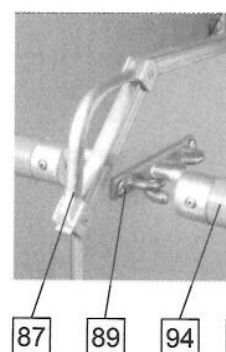
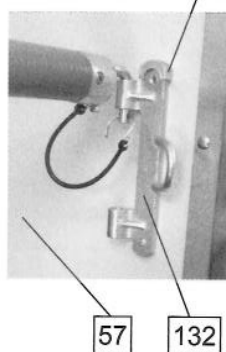
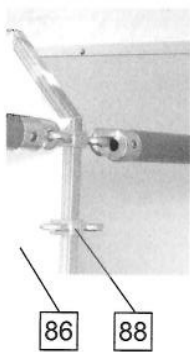
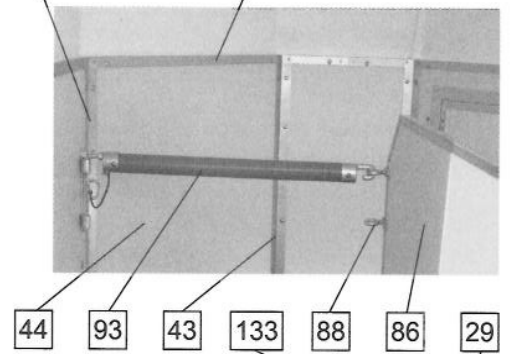
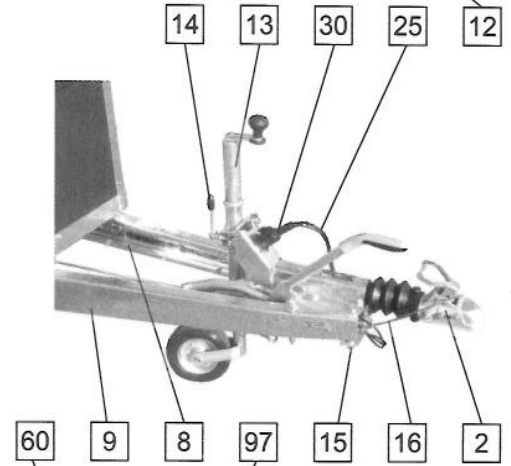
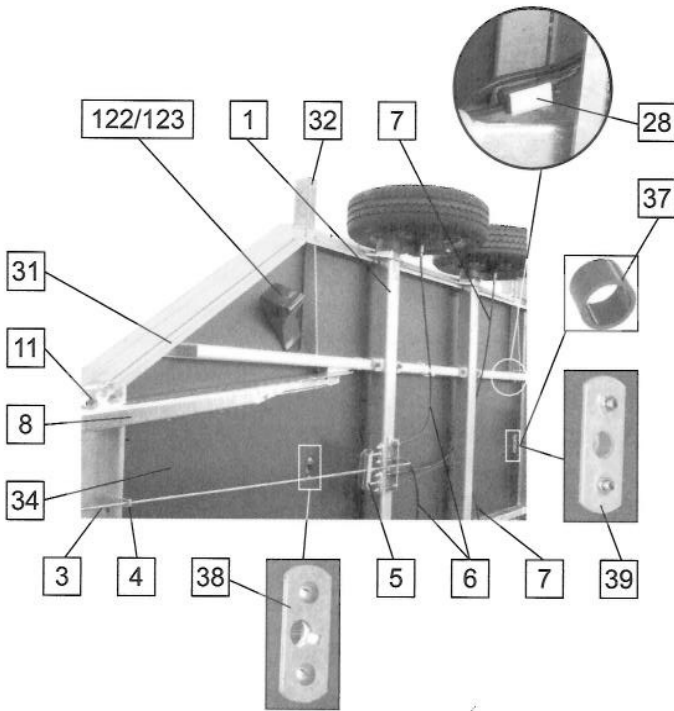
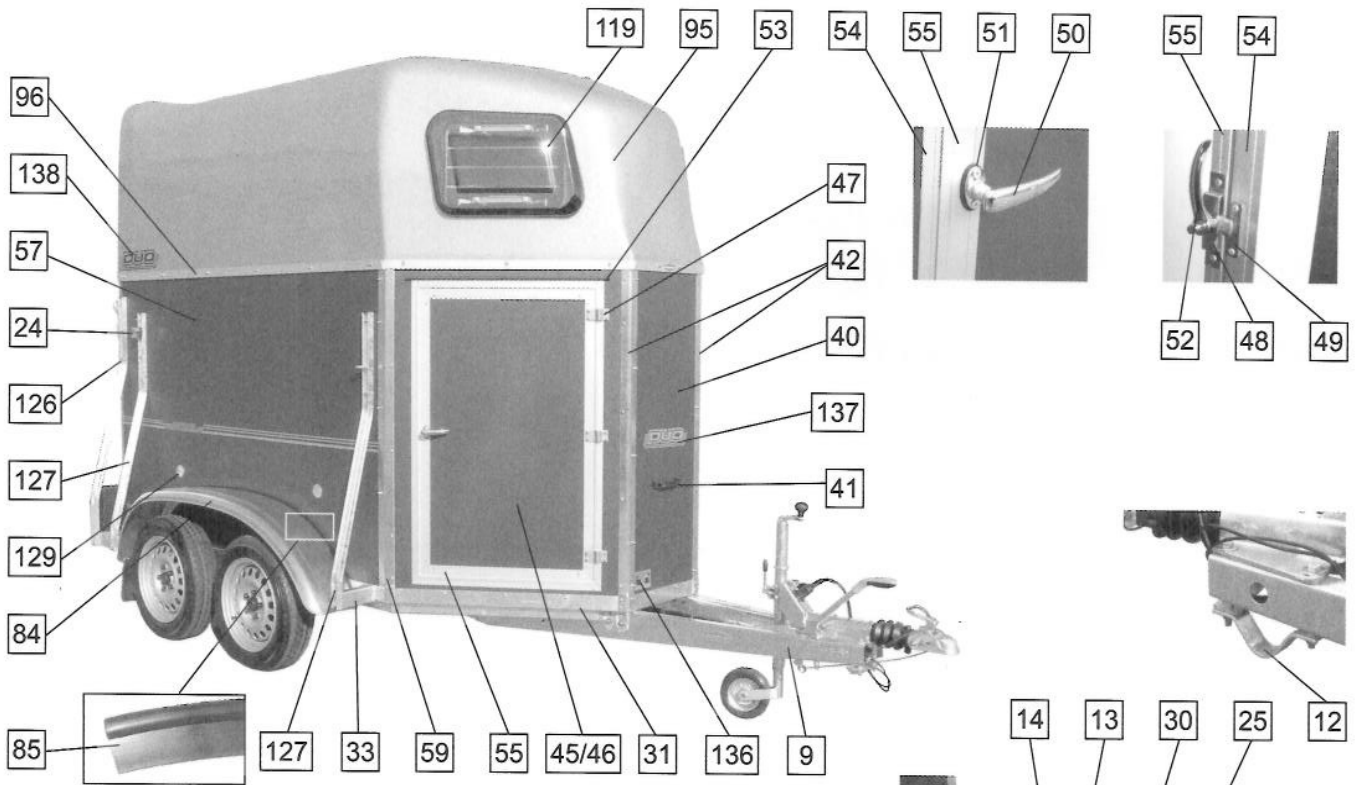

## Haubenträger- und Zierleistenprofile für Duo mit Polyesterhaube bis Okt. 03

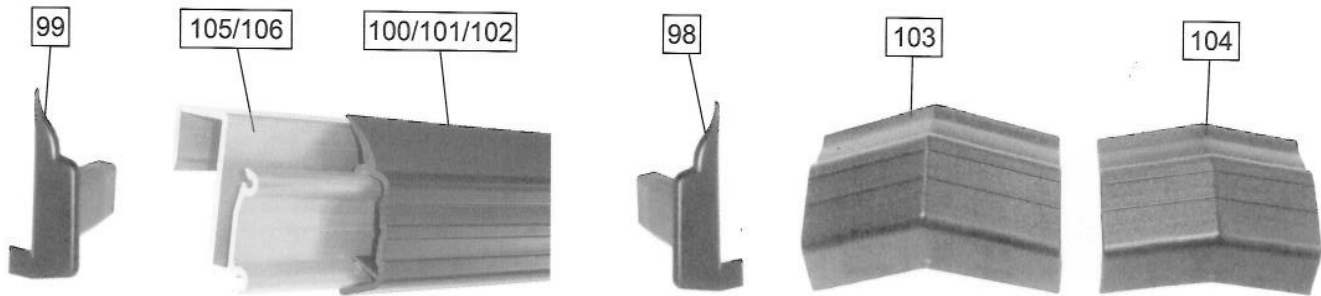

### Ersatzteilliste

DUO G • W • BL • GP • WP • BLP

Teil 1

Pos.	Bezeichnung	DUO G	DUO W	DUO BL	DUO GP	DUO WP	DUO BLP
<b>Fahrgestell</b>							
1	Achsaggregat						1050860
-	Radbremse siehe Ersatzteil- Ordner Kastenanhänger „20“ Ersatzteile allgemein / „R“ Radbremsen KNOTT / Seite 9 Radbr. 200x50, Spreizhebel Backmat 13Zoll, geschweißte Ausf.						bis 3,0 to.
2	Auflaufeinrichtung kpl. mit Zugkugelkupplung						1050877
3	Bremsgestänge						1012316
4	Bremsgestängehalter						1049843
5	Ausgleichswaage kpl.						1020225
6	Bremsseilzug vordere Achse 1030/1240 mm						1010897
7	Bremsseilzug hintere Achse 1630/1840 mm						1025536
8	Zugholm links						1055347
9	Zugholm rechts						1055346
10	Zugholm SET bestehend aus Pos. 8 und 9						1050874
11	Montagesatz für Zugholme kpl. (Inhalt siehe unten)						1050921
12	Stützbügel H=60						1031033
13	Stützrad 200x50 Ring f. Pferde						1020604
14	Klemmhalterung Guß / Blech Pferdeanhänger						1024578
15	Deichselholmlasche						1010870
16	Abreißseil kpl.						1000448
<b>Beleuchtung</b>							
17	Rückleuchte vertikal MG 12 links						1050073
18	Lichtscheibe links						1051341
19	Rückleuchte vertikal MG 12 rechts						1050074
20	Lichtscheibe rechts						1051342
21	Schnellmontageplatte - Rückleuchte ohne Abb.						1050147
22	Kennzeichenleuchte MG 12 kpl.						1050076
23	Gehäuse für Kennzeichenleuchte MG 12						1051345
24	Begrenzungsleuchte weiß / rot						1001602
25	Kabelsatz / 13pol. Baj Stecker						1052637
26	Kabelsatz für Begrenzungsleuchten ohne Abb.						1050115
27	Kabelsatz für Innenleuchte ohne Abb.						1050081
28	Klemmstück für Click In						1050093
29	Innenleuchte schwarz mit Schalter						1038735
29	Innenleuchte schwarz mit Schalter ab Mai 04						1053396
30	13pol. Baj Stecker, Kunststoff						1001569
<b>Rahmen</b>							
31	Rahmen Duo 03						1049956
32	Strebenhalter, links						1050211
33	Strebenhalter, rechts						1050212

Inhalt Montagesatz  
für Zugholme :

2 x Konsole  
4 x Kegelbundschraube

Art. Nr. 1050776  
Art. Nr. 1050778

2 x Gegenplatte  
4 x Kegelmutter

Art. Nr. 1050777  
Art. Nr. 1050779

**Ersatzteilliste**  
**DUO G • W • BL • GP • WP • BLP**

Teil 2

Pos.	Bezeichnung	DUO G	DUO W	DUO BL	DUO GP	DUO WP	DUO BLP
	<b>Boden</b>						
34	Bodenplatte 3000x1685x21						1000083
35	Gummiboden beids. Stoff Duo						1045470
36	Neoprene-Kleber für Gummiboden ohne Abb.						1055986
37	Kunststoffröllchen für Bodenplatte						1030724
38	Trennwand-Bodenplatte m. Sicherung						1003540
39	Trennwand-Bodenplatte o. Sicherung						1003541
	<b>Aufbau</b>						
40	<b>Stirnwand</b>	1044266	1033334	1051392	1044266	1033334	1051392
41	Anziehgriff						1000191
42	Außenwinkel vorne 122 °		1050091			1050090	
43	Innenwinkel vorne 129 °		1020633			1003278	
44	<b>Schräge links</b>	1044265	1033333	1051393	1044265	1033333	1051393
45	<b>Schräge rechts</b> kpl. mit Tür	1045110	1045107	1051807	1045110	1045107	1051807
46	Seitenw. 1000x1400x18 für Schräge +Tür rechts	1044265	1033333	1051393	1044265	1033333	1051393
47	Alu- Scharnier 4- Loch						1043248
48	Zungenschloß 25 x 125 mm, verz.						1000142
49	Anschlag für Türinnenschloß V2A						1013170
50	Außentürgriff ohne Zylinder						1000623
51	Gummirosette, klein						1000602
52	Innentürgriff, verchromt						1000604
53	Kunststoffregenleiste L = 850 mm						1020867
54	LM- Türrahmenprofil 18 mm Meterware						1043564
55	LM- Türblattprofil 18 mm Meterware						1030934
56	Gummidichtung für LM- Türrahmenprofil, Meterware, o. Abb.						1029159
57	<b>Seitenwand</b> 2190x1400x18	1044264	1033332	1051395	1044264	1033332	1051395
58	U- Profil 1400x21/21/21x1,25						1010258
59	Außenwinkel seitlich 143 °		1050092			1050070	
60	Innenwinkel seitlich 147 °						1020634
61	<b>Hinterklappe</b> kompl.	1050349	1050350	1051748	1050349	1050350	1051748
62	HK 1638x1400x18 / innen weiß RAL 9002	1044263	1033335	1051394	1044263	1033335	1051394
63	Klappenmatte für Duo 1650 x 1400 mm						1050576
64	Hinterkl.-Scharnier-1405er mit Kappen						1050984
65	Kappe für Hinterklappenscharnier oben						1000881
66	Kappe für Hinterklappenscharnier unten						1000882
67	U-Profil 6102x21/21/21x1,5 Duo						1001783
68	Auftritt mit Eindruck Böckmann, ab April 2000						1029248
69	Kennzeichenhalter zweizeilig verz.						1050071
70	Winkelhebelverschluss, links, Gr. 1, mit Feder						1030353
71	Feder für Winkelhebelverschluss, links						1016393
72	Winkelhebelverschluss, rechts, Gr. 1, mit Feder						1030354
73	Feder für Winkelhebelverschluss, rechts						1011099
74	Einschlagmutter M8 mit 3 Spitzen						1051434
75	Einschlagmutter M8 mit 4 Spitzen						1051435
76	Trennwandniederhalter verzinkt						1013342
77	Gewindestange Vollschaft M14 x 1735 mm						1003198
78	Kunststoffkappe M14 grau SW 22 mm						1038964
79	Rundknopf, Kunststoff schwarz						1000550
80	Dreiloch-Planenhaken						1000561
81	Gasfeder 570 x 220, 1750 N Gabel/Auge						1049937
82	Distanzröllchen 10,5 x 21,0 x 16,0 mm						1000524
	<b>Kotflügel</b>						
83	Kotflügel D 240 / 1680 links						1001294
84	Kotflügel D 240 / 1680 rechts						1001295
85	Kotflügelkederprofil Fahne 18 mm						1000876

# Ersatzteilliste

DUO G • W • BL • GP • WP • BLP

Teil 3

Pos.	Bezeichnung	DUO G	DUO W	DUO BL	DUO GP	DUO WP	DUO BLP
	<b>Trennwand</b>						
86	Holztrennwand weiß Duo vormontiert				1032032		
87	Haltegriff				1000252		
88	Trennwandhalter vorne				1000244		
89	Trennwandhalter hinten				1000250		
90	Trennwandfuß vorne für Holztrennwand ohne Abb.				1003327		
91	Trennwandfuß hinten für Holztrennwand				1003328		
92	Gummitrennwand kpl. ohne Abb.				1004149		
93	Boxenstange vorne				1003517		
94	Boxenstange hinten				1003518		
	<b>Haube, Plane, Spriegel</b>						
95	Haube Duo 2000 hell					1032182	
96	LM Haubenträger Duo 03 rechts					1052791	
97	LM Haubenträger Duo 03 links					1052792	
98	Endkappe links für Clipsblendenprofil					1009628	
99	Endkappe rechts für Clipsblendenprofil					1009629	
100	Clipsblendenprofil L=450 mm					1015218	
101	Clipsblendenprofil L=960 mm					1015219	
102	Clipsblendenprofil L=2165 mm					1015220	
103	Eckkappe spitz für Haubenzierleiste					1017772	
104	Eckkappe flach für Haubenzierleiste					1017770	
105	GFK-Haubenträger links (Duo) 3414 mm					1004171	
106	GFK-Haubenträger rechts (Duo) 3414 mm					1004173	
107	Plane Duo H8 / 77 grau		1032280				
108	Plane Duo H8 / 77 weiß ohne Abb.		1025655				
109	Plane Duo H8 / 77 grau schräge rechts aufrollbar		1032281				
110	Plane Duo H8 / 77 weiß schräge rechts aufrollbar ohne Abb.		1025656				
111	Spriegel Duo H 80, verschleißt		1002552				
112	U-Profil 3415x21/21/21x1,25 Spr. links ohne Abb.		1020346				
113	U-Profil 3415x21/21/21x1,25 Spr. rechts		1020347				
114	Flachkrampe f. Ovalöse 42 x 22 mm verz.		1000581				
115	Gummi- Spannring schwarz 200 mm					1038872	
116	<b>Rückgiebel</b> Duo B weiß ohne Abb.					1022302	
117	Planenlift Duo GP hell					1051313	
118	Verstellb. Gummistrippe schwarz 280 mm					1006671	
	<b>Fenster</b>						
119	Securitscheibe Eindr. Böckmann, rechts					1039985	
120	Securitscheibe Eindr. Böckmann, links					1039984	
121	Pferdewagendachluke					1002506	
	<b>Anbauteile</b>						
122	Unterlegkeil schwarz, Radlast 1600 kg				1046255		
123	Keilhalterung schwarz				1052509		
124	Schmutzfänger „Böckmann“				1000646		
125	Seitenstrebe hinten links mit Kappe				1049748		
126	Seitenstrebe hinten rechts mit Kappe				1049749		
127	Seitenstrebe mitte/vorne mit Kappe				1049755		
128	Kappe für Seitenstrebe ohne Abb.				1000652		
129	Rückstrahler rund selbstklebend				1000647		
130	Seitenwandhalter				1000840		
131	Unterteil f. Boxenst.- System				1015428		
132	Oberteil f. Boxenst.- System mit Griff				1015429		
133	Ringmutter M8 verzinkt				1002522		
134	Ringschraube M10 x 33				1000242		
135	Aufkleber 3M- Folie Böckmann- Raute				1053207		
136	Typenschild				1011251		
137	Aufkleber 3M- Folie silber 1 x DUO + 2 x Streifen li. und re.	1031411			1031411		1031411
137	Aufkleber 3M- Folie schwarz 1 x DUO + 2 x Streifen li. und re.		1031410			1031410	
137	Aufkleber anthrazid 1 x DUO + 2 x Streifen li. und re.				1015017 für DUO m. Aluminiumaufbau		
138	Aufkleber Word DUO groß, schwarz für Haube					1032616	